

DocuPrint C3055/C3055 DX

500 Sheet Feeder Installation Guide

Thank you for purchasing the 500 sheet feeder.
This guide is intended for first-time users of the printer and gives instructions on installing this product to the printer.
To ensure safe operation of the printer, be sure to read "Safety Notes" in the Quick Reference Guide before starting the installation.

⚠ CAUTION

- Switch off the machine before connecting the interface cable or optional accessories. Connecting the cable or optional accessories with a live machine can cause electric shocks.
- When lifting the machine, firmly grip the recessed areas on both sides of the machine with three or more persons. Lifting the machine by gripping any other areas can cause the machine to fall and result in injuries.

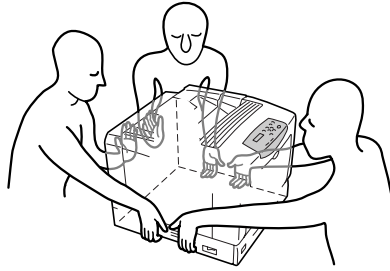

- When lifting the machine, get a firm footing and bend your knees to avoid possible injuries to your back.

Checking the Package Contents

The packaging box contains the following items. If you find any items missing, please contact our Customer Support Center or your dealers.

- 500 sheet feeder (with a paper tray)
- 4 screws (for mounting the 500 sheet feeder to the printer)

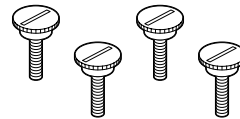
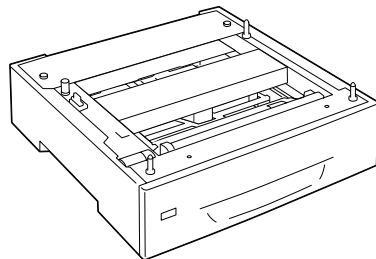

- Label

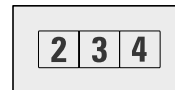

- This guide

English

한국어

繁體中文

简体中文

Installation Examples

You can install up to three 500 sheet feeders (hereinafter refer to as “sheet feeders”) to the printer.

The sheet feeder can be installed in conjunction with a castor base or cabinet (available also as options). The printer and the accessories can be installed in the following combinations. If installing the sheet feeder to your printer, we recommend you to install it together with a castor base or cabinet.

Important

- If connecting the printer to a scanner (associated product) and installing them using a scanner stand (associated product), purchase a castor base along with the sheet feeder.
- The scanner and scanner stand may not be available in some countries. Contact your dealers for details.

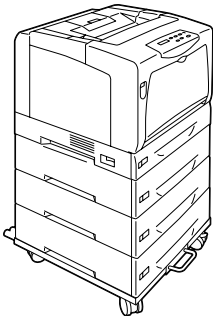
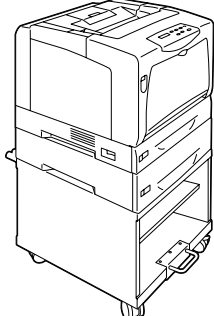
1-3 Sheet Feeders & Castor Base	1 Sheet Feeder & Cabinet
 <p>* If using a scanner stand, only up to two sheet feeders can be added to the printer.</p>	 <p>*If using a scanner stand, the above combination is not possible.</p>
<p>■ Installation Tips</p> <ol style="list-style-type: none"> 1. Mount a castor base or cabinet to the sheet feeder. Refer to the installation guide provided for each accessory. 2. Mount the printer or another sheet feeder (if installing more than one sheet feeder) on the sheet feeder. Refer to “Installation Procedure” (P. 3). 	

Removing the Shipping Tape and Spacers

If you take the sheet feeder out of the packaging box, it is secured with shipping tape and spacers. Follow these steps to remove the shipping tape and spacers.

1. Remove the shipping tape from four places on the sheet feeder (both sides of the front and back of the sheet feeder).

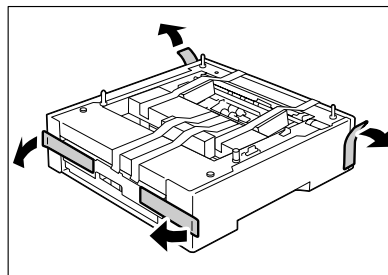

2. Remove the two tape strips securing a shipping spacer (large) to the sheet feeder and pull out the shipping spacer.

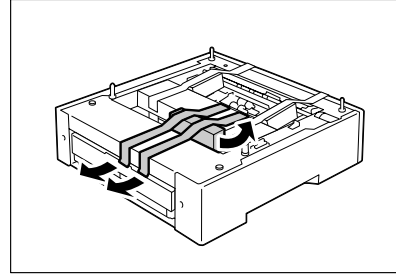

3. Remove the tape strips securing two shipping spacers (small) to the sheet feeder and pull out the shipping spacers.

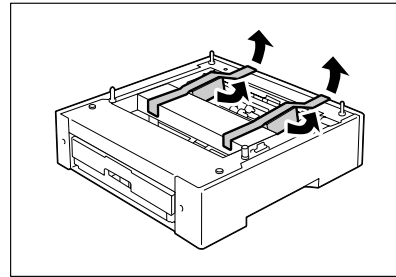

Installation Procedure

The following explains how to install three sheet feeders to the printer.

⚠ CAUTION

- When the optional cabinet or castor base is installed, be sure to lock the castor stoppers. An unlocked machine may fall over or slide and cause injuries.

Important

- When a castor base or cabinet is mounted to the sheet feeders, do not pull out more than one tray at a time. Otherwise, the printer may topple over.

1. Switch the power off by pressing the power switch located on the left side of the printer to the <O> position. Unplug the power cord from the power outlet and the printer.
2. Place the sheet feeder to be installed in the very bottom on a flat surface and where you want to install the printer. If installing only one sheet feeder, proceed to Step 10.

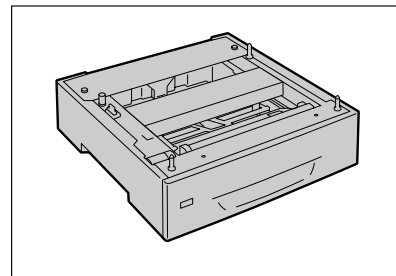
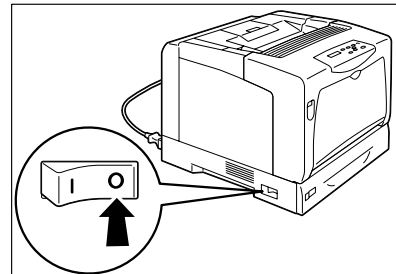

English

한국어

繁體中文

简体中文

3. Align the corners of the top and bottom sheet feeders. Gently place the top sheet feeder on the bottom sheet feeder, placing the holes on the underside of the top sheet feeder over the four pins on the bottom sheet feeder.

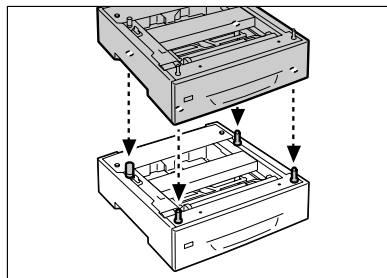

4. Remove the tray cover from the back of the top sheet feeder.

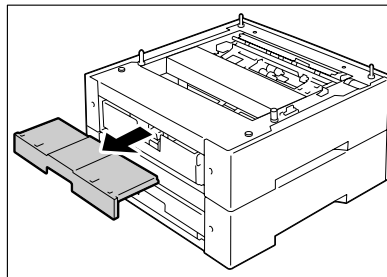

5. Pull out the tray of the top sheet feeder until it stops. Hold the tray with both hands, lift it up slightly, and then pull it out completely.

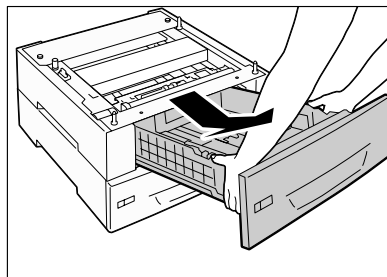

6. Insert the four screws (supplied) into the four holes on the top sheet feeder. Tighten the screws to secure the top sheet feeder to the bottom sheet feeder.

Note

- Make sure that the screws are tightened securely.

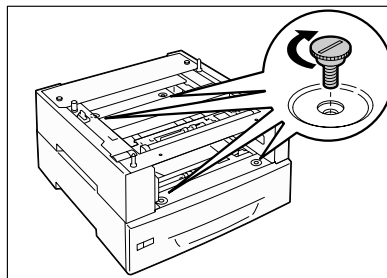

7. Slide the tray back into the top sheet feeder. Make sure you push the tray all the way in.

Important

- When inserting the tray, be careful not to get your fingers caught between the tray and another tray.

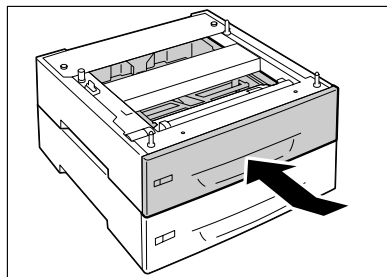

8. Re-attach the tray cover on the back of the top sheet feeder.

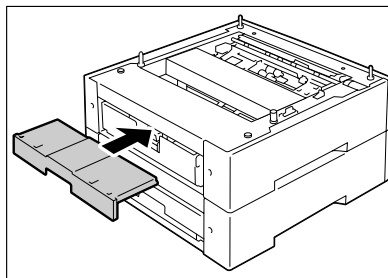

9. Repeat Steps 3 to 8 to install another sheet feeder on top of the two sheet feeders. If installing only two sheet feeders, skip this step.

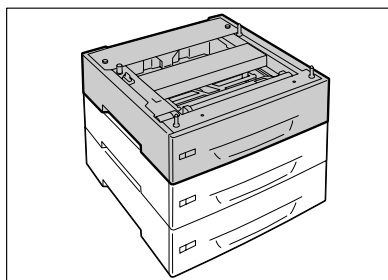

10. Install the printer on top of the top sheet feeder. Align the corners of the printers with those of the sheet feeders. Gently place the printer on the top sheet feeder, placing the holes on the underside of printer over the four pins on the top sheet feeder.

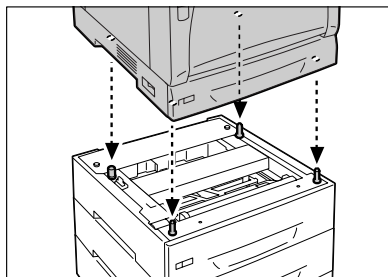

Important

- When lifting the printer, make sure to follow the precautions stated in " **CAUTION**" (P. 1).
- When placing the printer on the sheet feeders, be careful not to pinch your fingers.

11. Remove the tray cover from the back of the printer.

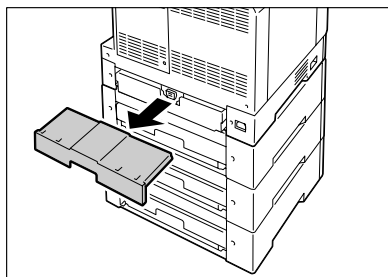

12. Pull out the tray 1 until it stops. Hold the tray with both hands, lift it up slightly, and then pull it out completely.

Important

- Do not pull out more than one tray at a time. Otherwise, the printer may topple over.

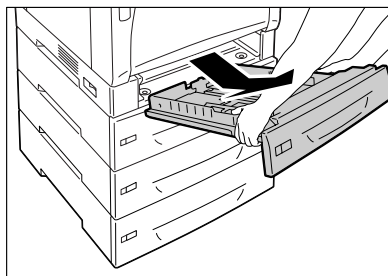

English

한국어

繁體中文

简体中文

13. Insert the four screws (supplied) into the four holes on the inner side of the printer. Tighten the screws to secure the printer to the top sheet feeder.

Note

- Make sure that the screws are tightened securely.

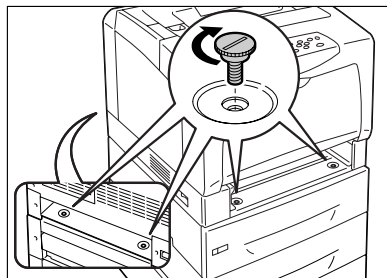

14. Slide the tray back into the printer. Make sure you push the tray all the way in.

Important

- When inserting the tray, be careful not to get your fingers caught between the tray and the printer or another tray.

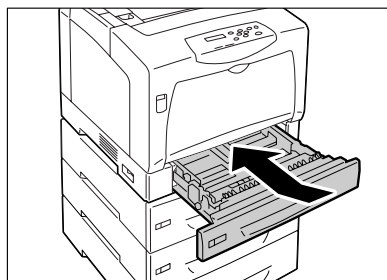

15. Re-attach the tray cover on the back of the printer.

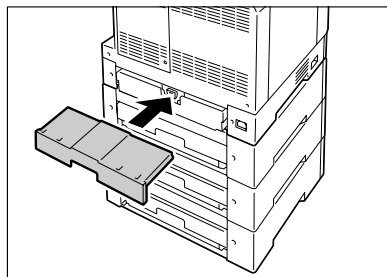

16. Place the labels (2, 3 or 4) on the sheet feeders.

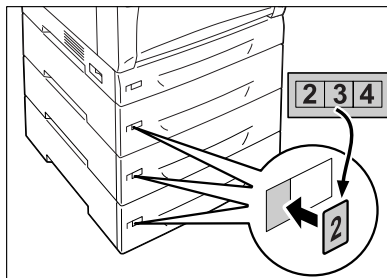

17. Plug in the power cord.
If you also installed a castor base or cabinet (optional) to the printer, wrap the power cord around the cable hook. For more information, refer to the installation guide for the accessory.
18. Switch the power on by pressing the power switch to the <|> position.

The installation is now complete.
Refer to the Quick Reference Guide on how to load paper into the sheet feeders.

Note

- You can check whether the sheet feeders have been installed correctly by printing out the [Printer Settings] list. Refer to the Quick Reference Guide on how to print the [Printer Settings] list.
- After installing the sheet feeders, change the accessory configuration on your print driver. For more information, refer to the online help provided for the print driver.

Uninstallation Procedure

The following explains how to uninstall the sheet feeders from the printer.

Important

- Make sure to remove the sheet feeders before moving the printer. If the sheet feeders are not securely installed, they may fall and cause injuries.

1. Switch the power off by pressing the power switch located on the left side of the printer to the <O> position. Unplug the power cord from the power outlet and the printer.

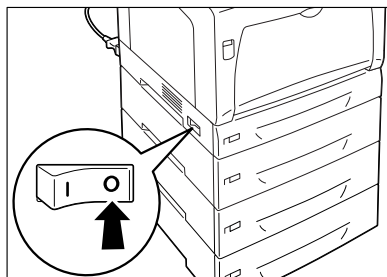

2. From the back of the printer, remove the tray cover of the tray 1.

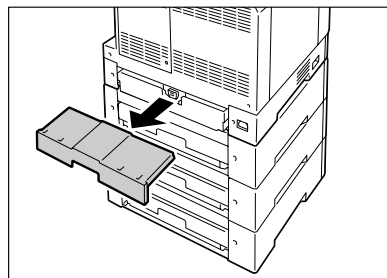

3. Pull out the tray 1 until it stops. Hold the tray with both hands, lift it up slightly, and then pull it out completely.

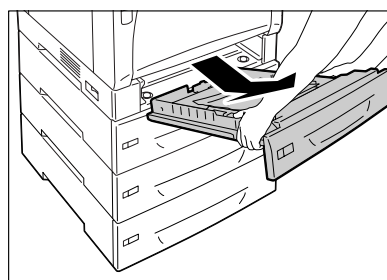

Important

- Do not pull out more than one tray at a time. Otherwise, the printer may topple over.

4. Remove the four screws from the inner side of the printer.

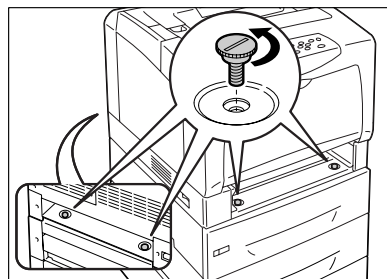

5. Gently lift the printer off the sheet feeders and place it on a flat surface.

Important

- When lifting the printer, make sure to follow the precautions stated in " ⚠ CAUTION" (P. 1). Do not hold the printer by the paper tray slot.

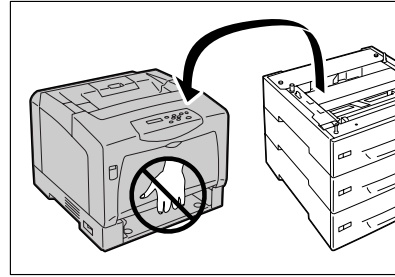

6. Push the tray all the way into the printer.

Important

- When inserting the tray, be careful not to get your fingers caught between the tray and the printer.

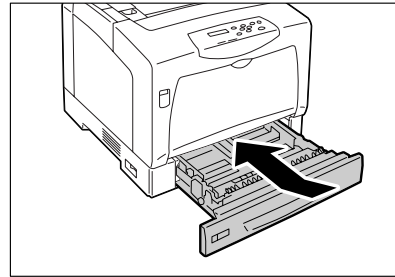

7. Re-attach the tray cover on the back of the printer.

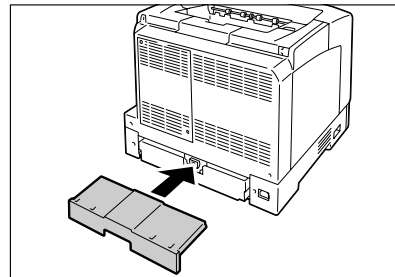

8. Plug in the power cord and switch the power on by pressing the power switch to the <|> position.

The uninstallation is now complete. Use the above procedure also when removing only one or two sheet feeders.

Product Specifications

Dimensions	499.5 (W) x 534 (D) x 162.8* (H) mm *Including the projected portion.
Weight	11.0 kg

Refer to the Quick Reference Guide on the type of paper that can be loaded into the sheet feeders.

DocuPrint C3055/C3055 DX

500 매 트레이 설치 설명서

500 매 트레이를 구입해 주셔서 감사드립니다 .

본 설명서는 프린터를 처음으로 구입한 사용자를 위해 본 제품을 프린터에 설치하는 방법에 대한 지침을 제공합니다 .

프린터의 안전한 작동을 위하여 , 설치하기 전에 핵심 가이드의 " 안전하게 사용하기 위하여 " 를 읽어 주십시오 .

⚠ 주의

- 인터페이스 케이블 및 옵션 액세서리를 접속할 때는 반드시 전원스위치를 꺼 주십시오 . 강전의 원인이 될 수 있습니다 .
- 기계를 들어올릴 경우에는 3 인 이상이 좌우 양쪽의 움푹 들어간 부분을 양손으로 단단히 잡아 주십시오 . 절대로 양쪽의 움푹 들어간 부분 이외의 곳을 잡고 들어올리지 말아 주십시오 . 기계가 떨어져 부상을 입을 수 있습니다 .

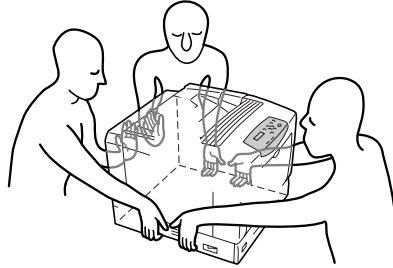

- 기계를 들어올릴 때는 양 무릎을 충분히 구부려 허리에 무리가 가지 않도록 하여 주십시오 .

패키지 내용물 확인

패키지에는 다음과 같은 항목이 포함되어 있습니다 . 항목이 누락된 경우 고객 지원 센터 또는 판매 대리점에 문의하여 주십시오 .

- 500 매 트레이 (용지 트레이 포함)

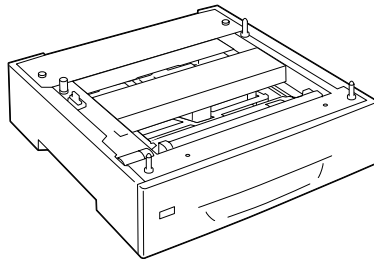

- 나사 4 개 (프린터에 500 매 트레이 고정용)

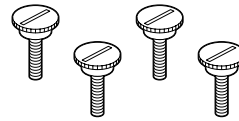

- 라벨

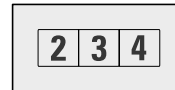

- 본 설명서

English

한국어

繁體中文

简体中文

설치 예

최대 3 대의 500 매 트레이 (이후 " 옵션트레이 " 라고 함) 를 프린터에 설치할 수 있습니다 .
 옵션트레이를 전용 운반대 또는 전용 캐비닛 (옵션 액세서리로 제공) 과 함께 설치할 수 있
 습니다 . 프린터 및 액세서리를 다음과 같이 설치할 수 있습니다 . 옵션트레이를 프린터에
 설치하는 경우 전용 운반대 또는 전용 캐비닛과 함께 설치하는 것이 좋습니다 .

중요

- 프린터를 스캐너 (연결 제품) 에 연결하고 스캐너 스탠드 (연결 제품) 를 사용하여 설치하는 경우 옵션
 트레이와 함께 전용 운반대를 구입합니다 .
- 일부 국가의 경우 스캐너 및 스캐너 스탠드는 제공되지 않을 수 있습니다 . 자세한 내용은 판매 대리점에
 문의하십시오 .

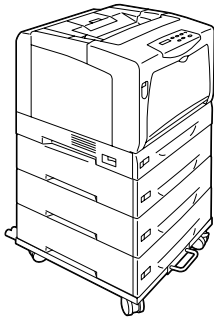
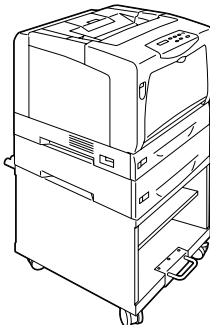
1-3 대의 옵션트레이 및 전용 운반대	1 대의 옵션트레이 및 전용 캐비닛
 <p>* 스캐너 스탠드를 사용하는 경우 최대 2 대의 옵션트레이만 프린터에 추가할 수 있습니다 .</p>	 <p>* 스캐너 스탠드를 사용하는 경우 위의 조합으로 설치할 수 없습니다 .</p>
<p>■ 설치 팁</p> <ol style="list-style-type: none"> 1. 전용 운반대 또는 전용 캐비닛을 옵션트레이에 고정합니다 . 각 액세서리와 함께 제공된 설치 설명서를 참고하여 주십시오 . 2. 프린터 또는 다른 옵션트레이 (두 개 이상의 옵션트레이를 설치하는 경우) 를 옵션트 레이에 고정합니다 . " 설치 순서 " (P. 11) 를 참고하여 주십시오 . 	

포장 테이프 및 스페이서 제거

포장 상자에서 옵션트레이를 꺼내는 경우 포장 테이프 및 스페이서로 고정되어 있습니다 .
 다음 절차에 따라 포장 테이프 및 스페이서를 제거합니다 .

1. 옵션트레이 앞뒤의 네 군데에서 포장 테이
 프를 제거합니다 .

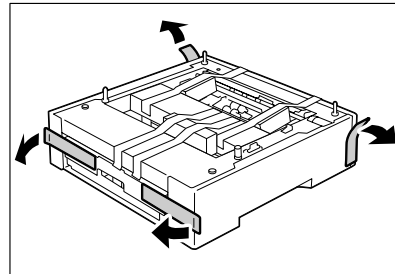

- 2. 옵션트레이에 큰 포장 스페이서를 고정하는 두 테이프를 제거하고 포장 스페이서를 빼냅니다.

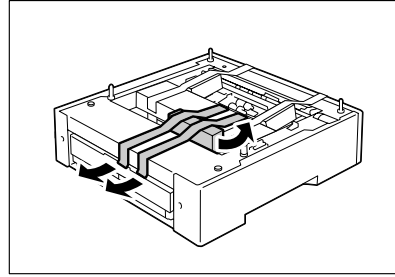

- 3. 옵션트레이에 두 개의 작은 포장 스페이서를 고정하는 테이프를 제거하고 포장 스페이서를 빼냅니다.

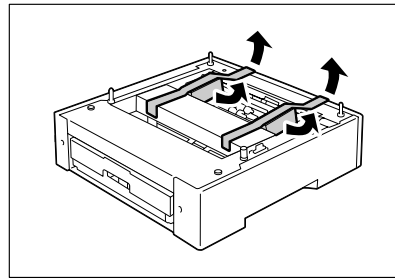

설치 순서

다음은 3 대의 옵션트레이를 프린터에 설치하는 방법에 대하여 설명합니다.

⚠ 주의

- 기계 설치후에는 전용 운반대에 달려 있는 미끄럼 방지용 스톱퍼를 반드시 잠가 주십시오. 스톱퍼를 잠그지 않으면 기계가 의외의 방향으로 움직여 부상의 원인이 될 수 있습니다.

중요

- 전용 운반대 또는 전용 캐비닛이 옵션트레이에 고정된 경우 한 번에 하나의 트레이만을 빼내야 합니다. 그렇지 않은 경우 프린터가 기울어질 수 있습니다.

- 1. 프린터 왼쪽에 있는 전원 스위치의 <O>를 눌러 전원을 끕니다. 프린터 및 전원 콘센트에서 전원 코드를 뽑습니다.

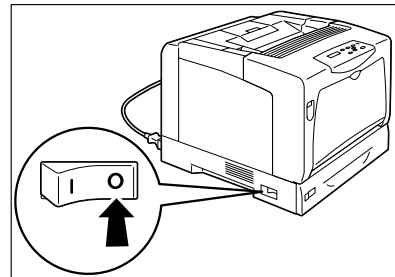

- 2. 평평한 표면이나 프린터를 설치할 하단에 설치할 옵션트레이를 놓습니다. 1 대의 옵션트레이만 설치하는 경우 10 단계를 진행합니다.

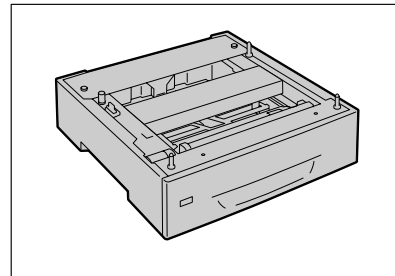

English

한국어

繁體中文

简体中文

3. 옵션트레이의 상단 및 하단 모서리를 맞춥니다. 상단 옵션트레이의 아래에 있는 구멍을 하단 옵션트레이에 있는 4 개의 핀 위에 맞추어 상단 옵션트레이를 하단 옵션트레이 위에 조심스럽게 놓습니다.

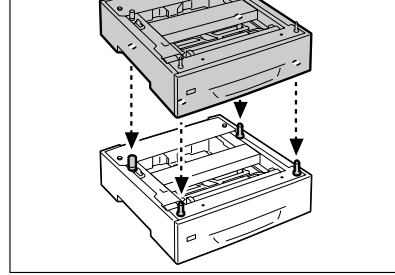

4. 상단 옵션트레이 뒤쪽에서 트레이 커버를 제거합니다.

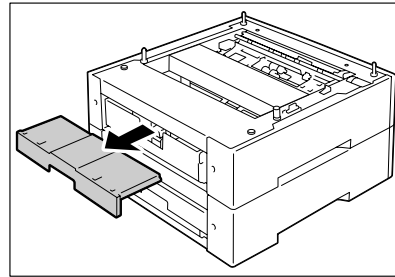

5. 상단 옵션트레이의 트레이를 멈출 때까지 잡아 당깁니다. 양쪽 손으로 트레이를 잡고 위로 살짝 들어 올린 다음 완전히 당겨 빼냅니다.

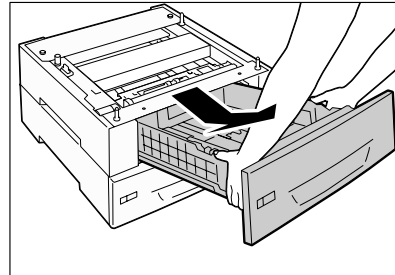

6. 4 개의 나사 (제공됨) 를 상단 옵션트레이 위에 있는 4 개의 구멍에 삽입합니다. 나사를 조여 상단 옵션트레이를 하단 옵션트레이에 고정합니다.

보충

- 나사가 단단히 조였는지 확인합니다.

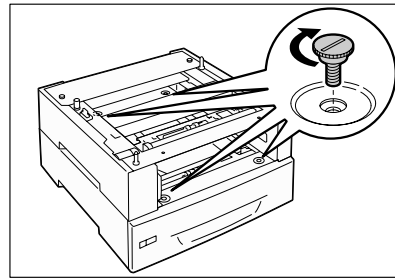

7. 트레이를 밀어 상단 옵션트레이에 넣습니다. 트레이를 부드럽게 밀어 넣어야 합니다.

중요

- 트레이 삽입 시 트레이 및 다른 트레이 사이에 손가락이 끼이지 않도록 주의합니다.

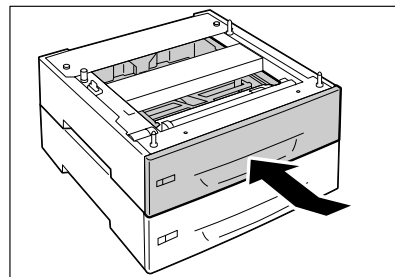

- 8. 상단 옵션트레이 뒤쪽에 트레이 커버를 다시 부착합니다.

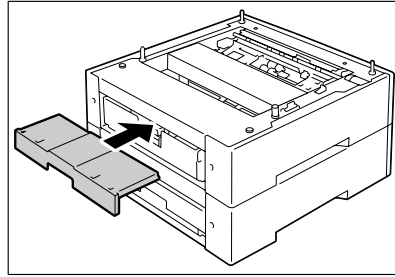

- 9. 단계 3-8 을 반복하여 다른 옵션트레이를 2 대의 옵션트레이 상단에 설치합니다. 2 대의 옵션트레이만 설치하는 경우 이 단계를 건너뛴니다.

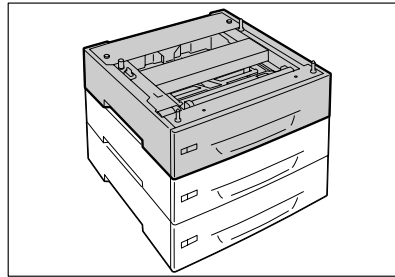

- 10. 상단 옵션트레이 상단에 프린터를 설치합니다. 프린터 모서리와 옵션트레이 모서리를 정렬합니다. 프린터 아래에 있는 구멍을 상단 옵션트레이에 있는 4 개의 핀 위에 맞추어 프린터를 조심스럽게 상단 옵션트레이에 놓습니다.

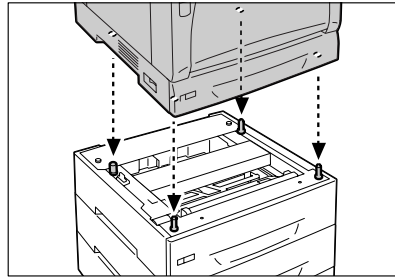

- 중요**
- 프린터를 들어 올리는 경우 "△주의" (P. 9) 에 설명된 주의 사항을 따라야 합니다.
 - 옵션트레이 위에 프린터를 놓을 때 손가락이 끼이지 않도록 주의합니다.

- 11. 프린터 뒤쪽에서 트레이 커버를 제거합니다.

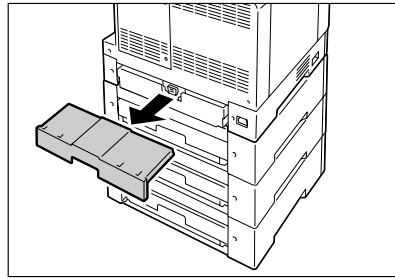

- 12. 트레이 1 가 멈출 때까지 잡아 당깁니다. 양쪽 손으로 트레이를 잡고 위로 살짝 들어 올린 다음 완전히 당겨 빼냅니다.

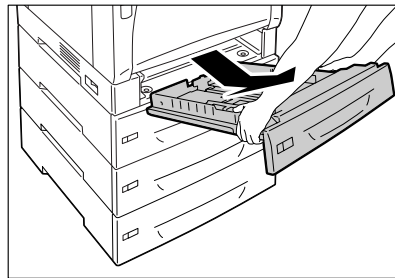

- 중요**
- 한 번에 두 개 이상의 트레이를 당겨 빼내지 마십시오. 프린터가 기울어질 수 있습니다.

English

한국어

繁體中文

简体中文

- 13. 4 개의 나사 (제공됨) 를 프린터 안쪽에 있는 4 개의 구멍에 삽입합니다 . 나사를 조여 프린터를 상단 옵션트레이에 고정합니다 .

보충

- 나사가 단단히 조였는지 확인합니다 .

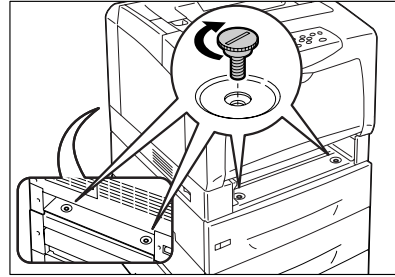

- 14. 트레이를 밀어 프린터에 넣습니다 . 트레이를 부드럽게 밀어 넣어야 합니다 .

중요

- 트레이 삽입 시 트레이 및 프린터 또는 다른 트레이 사이에 손가락이 끼이지 않도록 주의합니다 .

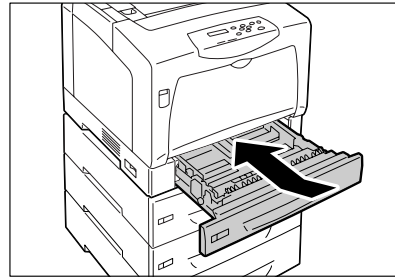

- 15. 프린터 뒤쪽에 트레이 커버를 다시 부착합니다 .

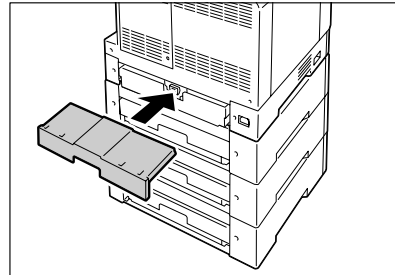

- 16. 옵션트레이에 라벨 (2, 3 또는 4) 을 놓습니다 .

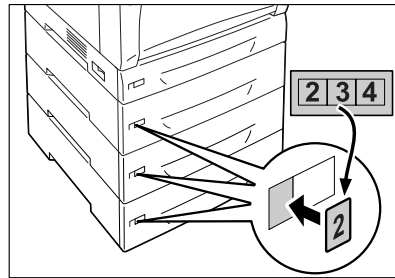

- 17. 전원 코드를 연결합니다 . 또한 전용 운반대 또는 전용 캐비닛 (옵션) 을 프린터에 설치한 경우 전원 코드를 케이블 쪽에 감습니다 . 자세한 내용은 액세스리의 설치 설명서를 참고하여 주십시오 .

- 18. 전원 스위치의 <|> 를 눌러 전원을 켭니다 .

설치가 완료되었습니다 .

옵션트레이에 용지 보급 방법에 대한 자세한 내용은 핵심가이드를 참고하여 주십시오 .

보충

- [Printer Settings] 리스트를 프린트하여 옵션트레이가 제대로 설치되었는지 여부를 확인할 수 있습니다. [Printer Settings] 리스트 프린트 방법에 대한 자세한 내용은 핵심가이드를 참고하여 주십시오.
- 옵션트레이를 설치한 후 프린터 드라이버에서 액세서리 구성을 변경합니다. 자세한 내용은 프린터 드라이버의 온라인 도움말을 참고하여 주십시오.

설치 제거 절차

다음은 프린터에서 옵션트레이를 설치 제거하는 방법에 대하여 설명합니다.

중요

- 프린터를 이동하기 전에 옵션트레이를 제거해야 합니다. 옵션트레이를 단단히 설치하지 않을 경우 떨어져서 부상을 입을 수 있습니다.

1. 프린터 왼쪽에 있는 전원 스위치의 <O> 를 눌러 전원을 끕니다. 프린터 및 전원 콘센트에서 전원 코드를 뽑습니다.

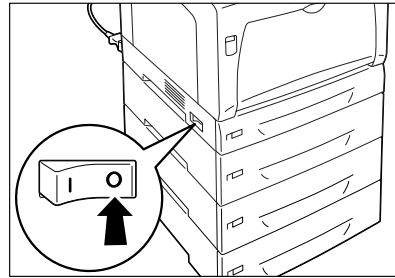

2. 프린터 뒤쪽에서 트레이 1의 트레이 커버를 제거합니다.

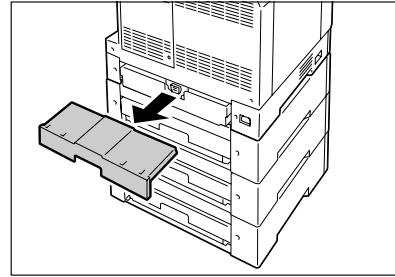

3. 트레이 1가 멈출 때까지 잡아 당깁니다. 양쪽 손으로 트레이를 잡고 위로 살짝 들어 올린 다음 완전히 당겨 빼냅니다.

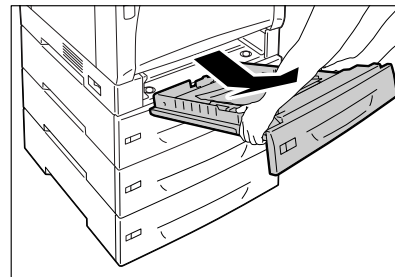

중요

- 한 번에 두 개 이상의 트레이를 당겨 빼내지 마십시오. 프린터가 기울어질 수 있습니다.

4. 프린터 안에서 4개의 나사를 제거합니다.

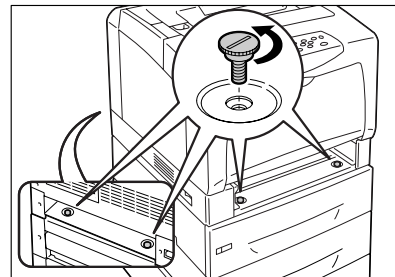

5. 옵션트레이에서 프린터를 조심스럽게 들어 올려 편평한 표면에 놓습니다.

중요

- 프린터를 들어 올리는 경우 "△주의" (P. 9)에 설명된 주의 사항을 따라야 합니다.
용지 트레이 슬롯으로 프린터를 잡지 마십시오.

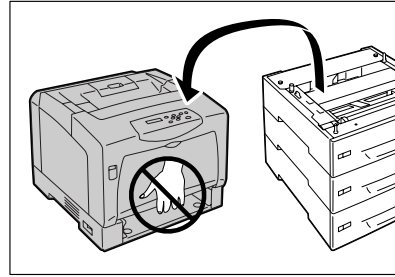

6. 트레이를 프린터에 부드럽게 밀어 넣어야 합니다.

중요

- 트레이 삽입 시 트레이 및 프린터 사이에 손가락이 끼이지 않도록 주의합니다.

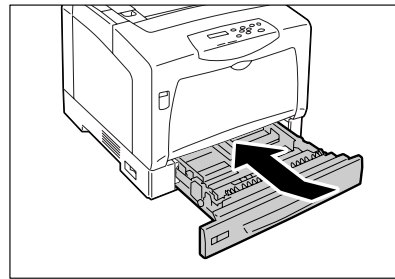

7. 프린터 뒤쪽에 트레이 커버를 다시 부착합니다.

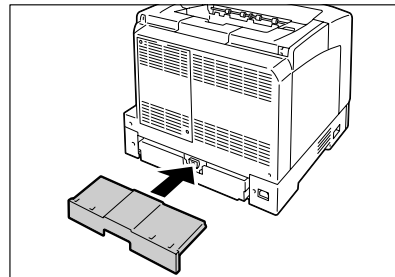

8. 전원 코드를 연결하고 전원 스위치의 <|> 위치를 눌러 전원을 켭니다.

설치가 완료되었습니다. 1 대 또는 2 대의 옵션트레이를 제거하는 경우에도 위의 절차를 따릅니다.

제품 사양

크기	499.5 (W) x 534 (D) x 162.8* (H) mm * 설계된 부분을 포함한 경우.
무게	11.0 kg

옵션트레이에 보급할 수 있는 용지에 대한 자세한 내용은 핵심가이드를 참고하여 주십시오.

DocuPrint C3055/C3055 DX

500 張紙送稿裝置安裝說明書

感謝您選用 500 張紙送稿裝置。

本說明書適用於初次使用本印表機的使用者，並說明如何將本產品安裝至印表機。

為了確保印表機的安全操作，開始安裝程序之前，請務必先閱讀『快速參考說明書』中的“為了機器的安全使用”。

⚠ 注意

- 連接介面電源線或加裝產品以前，請務必關閉機器的電源。在機器電源打開的狀態下連接電源線或加裝產品可能會引起觸電。
- 搬運機器時，應緊握機器兩端的凹陷部位，由三人以上進行搬運。握住其他部位可能會使機器倒下，造成人員受傷。

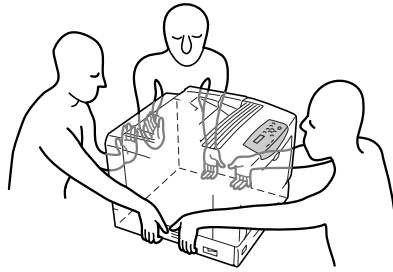

- 搬運機器時，注意彎曲膝蓋，以免將腰部損傷。

檢查包裝內容

包裝盒內含有下列項目。若您發現有項目短少，請聯絡本公司的客服支援中心或經銷商。

- 500 張紙送稿裝置（附紙盤）
- 4 個螺絲（用來將 500 張紙送稿裝置固定到印表機上）

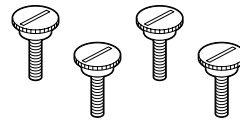
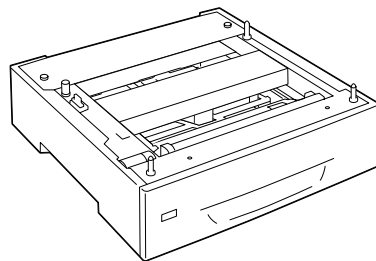

- 標籤

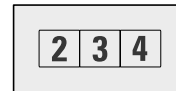

- 本說明書

English

한국어

繁體中文

简体中文

安裝範例

最多可以安裝三個 500 張紙送稿裝置（以下稱為「送稿裝置」）到印表機上。

送稿裝置可和機器專用移動架或機器專用固定架（同為選購配件）一起安裝。印表機和配件可以按下列組合方式安裝。若要在印表機上安裝送稿裝置，建議與機器專用移動架或機器專用固定架一起安裝。

重要

- 若將印表機連接至掃描器（相關產品），並利用掃描器支架（相關產品）進行安裝，機器專用移動架可和送稿裝置一起購買。
- 某些國家可能無法買到掃描器和掃描器支架。有關詳情，請聯絡您的經銷商。

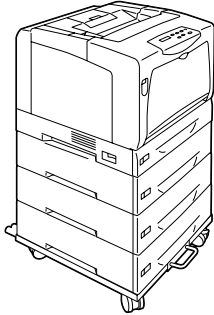
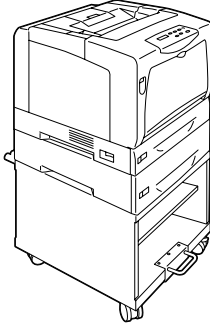
1-3 送稿裝置與機器專用移動架	1 送稿裝置與機器專用固定架
 <p data-bbox="437 1048 847 1093">* 使用掃描器支架時，最多只可在印表機加裝兩個送稿裝置。</p>	 <p data-bbox="900 1048 1262 1070">* 使用掃描器支架時，無法採用上述組合。</p>
<p data-bbox="437 1133 549 1155">■ 安裝提示</p> <ol data-bbox="437 1167 1241 1261" style="list-style-type: none"> 1. 在送稿裝置裝上機器專用移動架或機器專用固定架。 請參照各配件隨附的安裝說明書。 2. 在送稿裝置裝上印表機或另一個送稿裝置（若要安裝一個以上的送稿裝置）。 請參照“安裝步驟”（第 19 頁）。 	

移除運送膠帶和墊片

從包裝箱中取出送稿裝置時，是用運送膠帶和墊片固定住的。請按照這些步驟取下運送膠帶和墊片。

1. 取下送稿裝置上四處（送稿裝置的前方和後方）的運送膠帶。

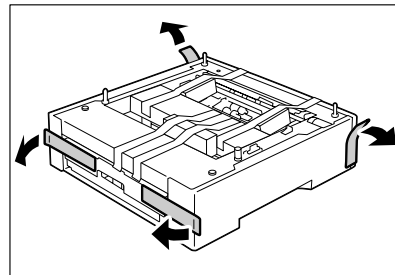

2. 取下將運送墊片（大）固定至送稿裝置的兩條長條膠帶，並拉出運送墊片。

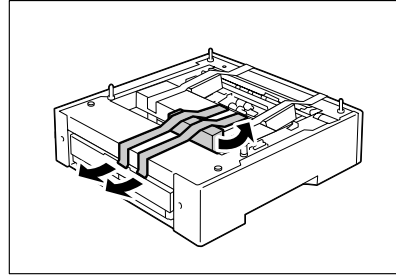

3. 取下將兩個運送墊片（小）固定至送稿裝置的長條膠帶，並拉出運送墊片。

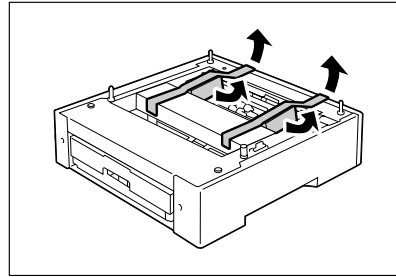

安裝步驟

以下說明如何安裝三個送稿裝置至印表機上。

⚠ 注意

- 機器設置好之後，請務必鎖住腳輪的防滑固定器。否則，機器任意滑動，容易造成人員受傷。

重要

- 若有在送稿裝置上安裝機器專用移動架或機器專用固定架，不要同時抽出多個紙盤。否則，印表機可能會傾倒。

1. 將印表機左側的電源開關切換到 <0> 的位置，關閉電源。
將電源線的插頭從電源插座與印表機拔除。

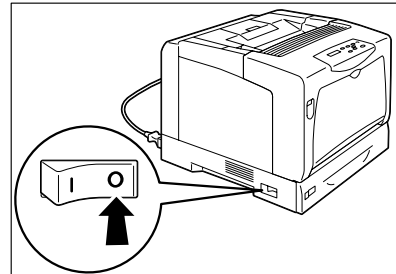

2. 將要安裝的送稿裝置擺到要安裝印表機的平坦表面的最底層。
若只要安裝一個送稿裝置，請跳到步驟 10。

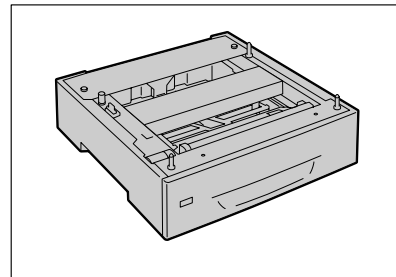

English

한국어

繁體中文

简体中文

3. 對齊上下層送稿裝置的角落。將上層送稿裝置輕輕擺在下層送稿裝置上，上層送稿裝置底下的孔要放在下層送稿裝置的四支固定銷上。

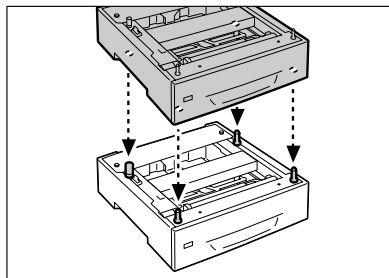

4. 從上層送稿裝置的後面取下紙盤外蓋。

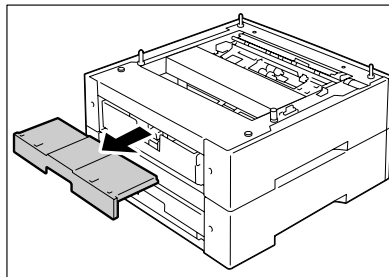

5. 從上層送稿裝置拉出紙盤，直到停住為止。雙手抓住紙盤，將其稍微抬高，然後完全拉出。

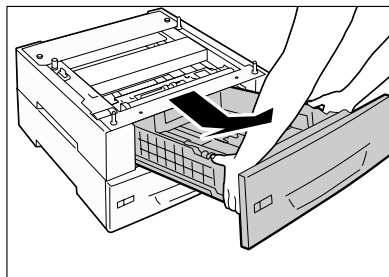

6. 將四個螺絲（附件）插入上層送稿裝置的四個孔中。鎖緊螺絲，以便將上層送稿裝置固定在下層送稿裝置上。

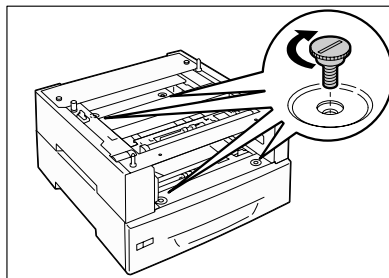

補充

- 確認螺絲已牢牢地鎖緊。

7. 將紙盤推回上層送稿裝置中。紙盤必須一直推到底。

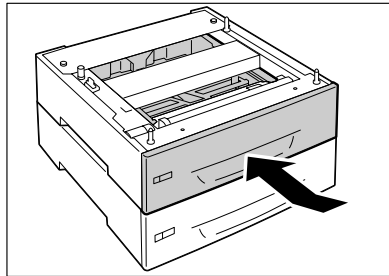

重要

- 插入紙盤時，請小心手指不要被紙盤和其他紙盤夾到。

8. 將紙盤外蓋裝回上層送稿裝置的後面。

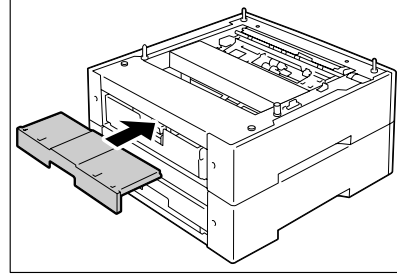

9. 重複步驟 3 至 8，將另一個送稿裝置安裝在兩個送稿裝置上面。
若只安裝兩個送稿裝置，請跳過此步驟。

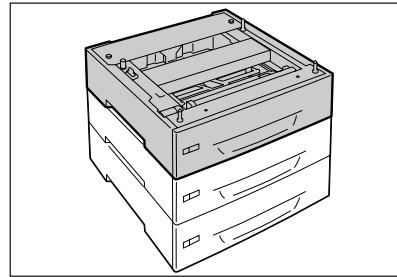

10. 將印表機裝在上層送稿裝置上面。
將印表機的角落對齊送稿裝置的角落。輕輕地將印表機擺在上層送稿裝置上，印表機底下的孔要放在上層送稿裝置的四支固定銷上。

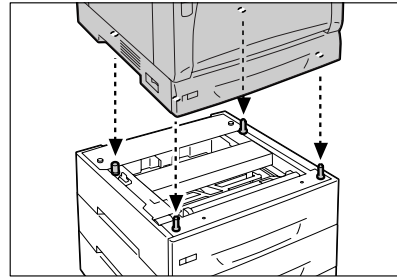

重要

- 將印表機抬起來時，務必要遵守“△注意”（第 17 頁）所說明的步驟。
- 在送稿裝置上放置印表機時，請小心不要夾到手指。

11. 將紙盤外蓋從印表機的後面取出。

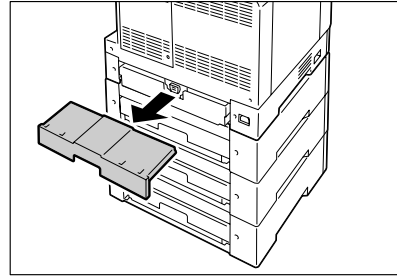

12. 將紙盤 1 拉出至定位。雙手抓住紙盤，將其稍微抬高，然後完全拉出。

重要

- 請勿同時拉出一個以上的紙盤。否則，印表機可能會傾倒。

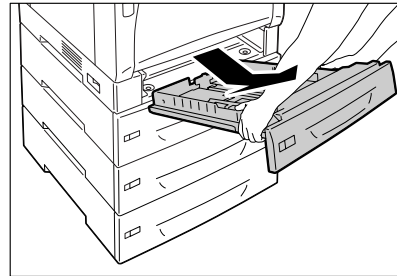

English

한국어

繁體中文

简体中文

13. 將四個螺絲（附件）插入印表機內側的四個孔中。鎖緊螺絲，以便將印表機固定在上層送稿裝置上。

補充

- 確認螺絲已牢牢地鎖緊。

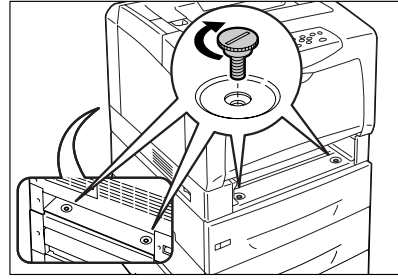

14. 將紙盤推回印表機中。紙盤必須一直推到底。

重要

- 插入紙盤時，請小心手指不要被印表機和其他紙盤夾到。

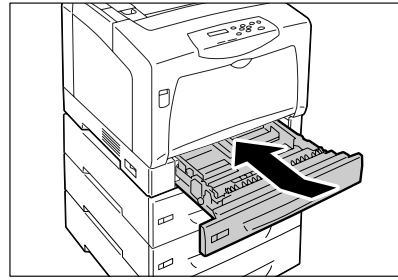

15. 將紙盤外蓋裝回印表機的後面。

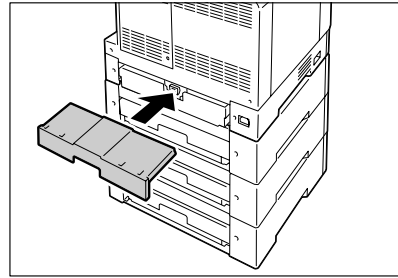

16. 將標籤（2、3或4）貼在送稿裝置上。

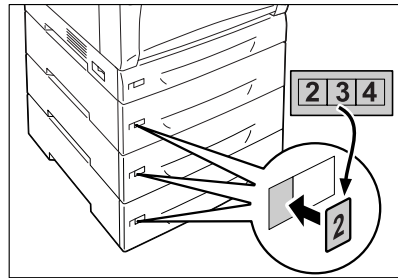

17. 插上電源線。

若您也在印表機上安裝機器專用移動架機器專用移動架（選購），請將電源線繞在纜線掛勾上。有關詳情，請參照配件的安裝說明書。

18. 將電源開關切換到 <|> 的位置，打開電源。

安裝程序即完成。

有關如何將紙張裝入送稿裝置的詳情，請參照『快速參考說明書』。

補充

- 您可以列印 [Printer Settings] 清單，以檢查送稿裝置是否正確安裝。有關如何列印 [Printer Settings] 清單的詳情，請參照『快速參考說明書』。
- 安裝送稿裝置之後，請變更列印驅動程式上的配件配置。有關詳情，請參照列印驅動程式的線上說明。

解除安裝步驟

以下說明如何從印表機解除安裝三個送稿裝置。

重要

- 移動印表機之前，務必要取下送稿裝置。若送稿裝置沒有安裝牢靠，可能會掉下來並造成傷害。

1. 將印表機左側的電源開關切換到 <0> 的位置，關閉電源。
將電源線的插頭從電源插座與印表機拔除。

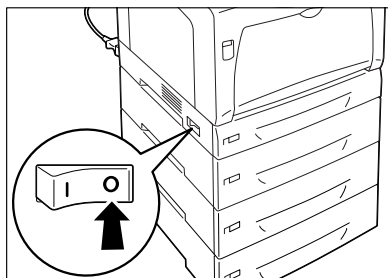

2. 從印表機的背面取下紙盤 1 的紙盤外蓋。

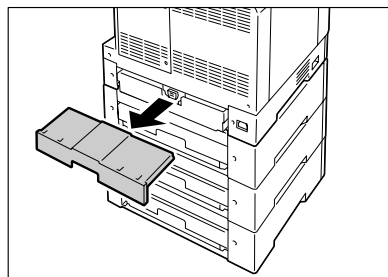

3. 將紙盤 1 拉出至定位。雙手抓住紙盤，將其稍微抬高，然後完全拉出。

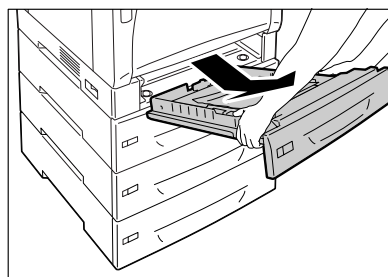

重要

- 請勿同時拉出一個以上的紙盤。否則，印表機可能會傾倒。

4. 取出印表機內側的四個螺絲。

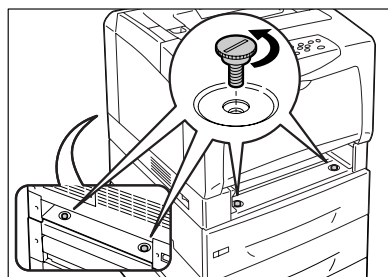

English

한국어

繁體中文

简体中文

5. 輕輕地將印表機從送稿裝置抬起來，並放在平坦的表面上。

重要

- 將印表機抬起來時，務必要遵守“△注意”（第 17 頁）所說明的步驟。
- 抬起印表機時，請勿抓住紙盤插槽。

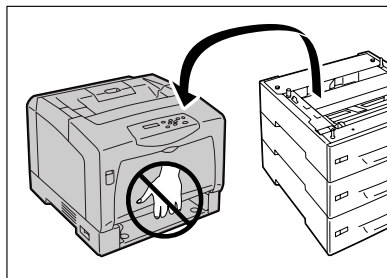

6. 將紙盤推回印表機中。

重要

- 插入紙盤時，請小心手指不要被紙盤和印表機夾到。

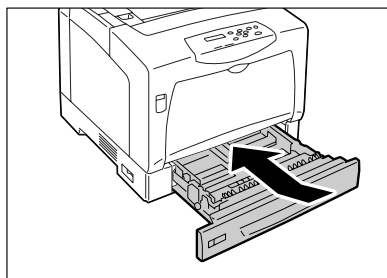

7. 將紙盤外蓋裝回印表機的後面。

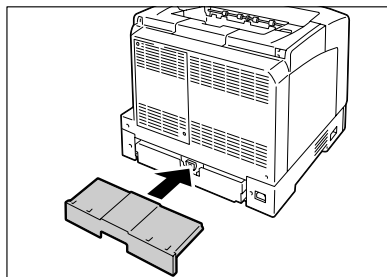

8. 插好電源插頭，將電源開關按到 <|> 位置，開啓電源。

解除安裝程序即完成。移除一個或兩個送稿裝置時，也請使用以上步驟。

產品規格

尺寸	499.5 (寬) x 534 (長) x 162.8* (高) mm * 包含突出部分。
重量	11.0kg

有關可裝入送稿裝置紙張的詳情，請參照『快速參考說明書』。

DocuPrint C3055/C3055 DX

500 张输稿器安装说明书

感谢您购买 500 张输稿器。

本说明书供初次使用本打印机的用户使用，其中介绍了将本产品安装到打印机上的方法。为保证打印机的安全操作，务必在开始安装前阅读《快速参考说明书》中的“安全注意事项”。

⚠ 注意

- 连接界面电缆及选装产品时，请务必关闭电源，以免引起触电。
- 搬运机器时，用双手紧紧握住机器左右两侧下部的凹陷部，由 3 人以上搬运。抬起时，切勿握住机器的其他部位，以免机器倒下造成人员受伤。

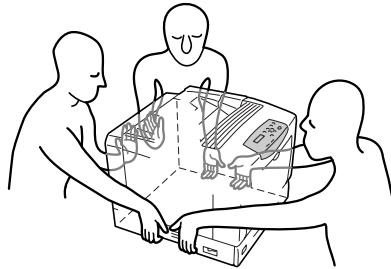

- 抬机器时，请注意将膝盖弯曲，以免损伤腰部。

检查包装盒内容

包装盒内应装有以下物品。如果发现有任何物品缺少，请联络本公司客户支持中心或经销商。

- 500 张输稿器（带纸盘）

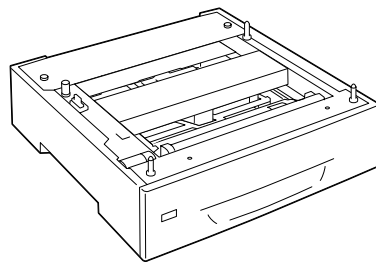

- 4 颗螺丝钉（用于将 500 张输稿器固定到打印机上）

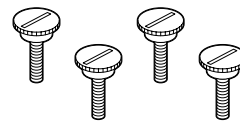

- 标签纸

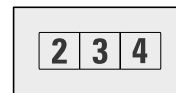

- 本说明书

English

한국어

繁體中文

简体中文

安装示例

您最多可以将三个 500 张输稿器（以下简称“输稿器”）安装到打印机上。

该输稿器可以与专用脚轮台或专用脚轮柜（也为选装配件）安装在一起。打印机及其配件可以安装成以下组合。如果要安装输稿器到您的打印机，我们建议您将它与专用脚轮台或专用脚轮柜安装在一起。

重要

- 如果要安装打印机到扫描仪（相关产品）且使用扫描仪支架（相关产品）来安装它们，请将专用脚轮台随同输稿器一起购买。
- 在有些国家可能会没有扫描仪和扫描仪支架。有关详情，请与您的经销商联系。

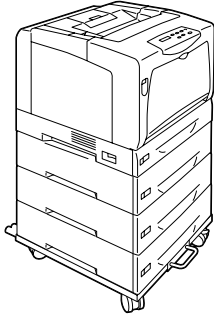
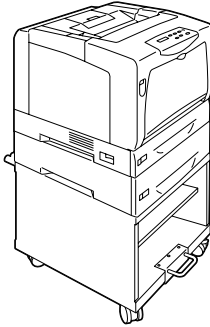
1-3 个输稿器和专用脚轮台	1 个输稿器和专用脚轮柜
 <p>* 如果要使用扫描仪支架，最多可以将两个输稿器安装到打印机。</p>	 <p>* 如果要使用扫描仪支架，不能采用上述组合。</p>
<p>■ 安装提示</p> <ol style="list-style-type: none"> 1. 将专用脚轮台或专用脚轮柜安装到本输稿器上。 请参照为每个配件提供的安装说明书。 2. 将打印机或另一个输稿器（如果要安装一个以上的输稿器）安装到本输稿器上。 请参照“安装步骤”（第 27 页）。 	

拆除运输胶带和隔离衬垫

从包装盒中取出的输稿器，是用运输胶带和隔离衬垫牢固包装着。要拆除运输胶带和隔离衬垫，请按以下步骤进行。

1. 拆除输稿器四个地方的运输胶带（输稿器的前后两侧）。

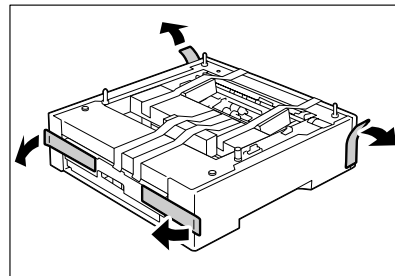

2. 拆除将隔离衬垫（大）固定在输稿器上的两条胶带，然后拉出隔离衬垫。

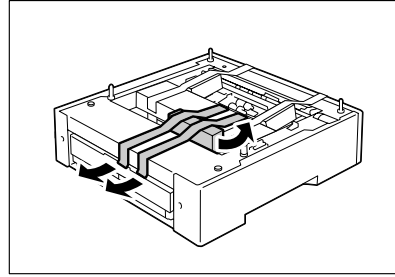

3. 拆除将两个隔离衬垫（小）固定在输稿器上的胶带，然后拉出隔离衬垫。

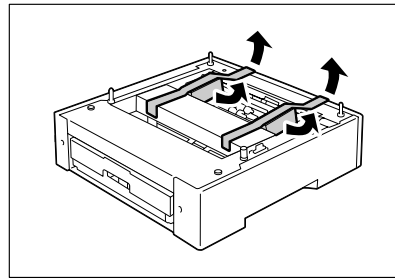

安装步骤

以下说明将三个输稿器安装到打印机的方法。

⚠ 注意

- 在安装专用脚轮柜或专用脚轮台时，请务必锁住转轮的防滑固定器。否则，机器任意滑动，容易造成人员受伤。

重要

- 当输稿器安装有专用脚轮台或专用脚轮柜时，请勿一次拉出一个以上的纸盘。否则打印机可能会翻倒。

1. 将位于打印机左侧的电源开关按到 <0> 位置，关闭电源开关。
从打印机及电源插座上拔出电源线。

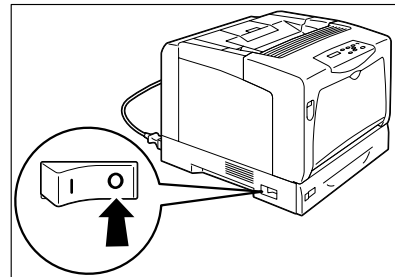

2. 将准备安装到底部的输稿器放置到一平面上，即您要安装打印机的地方。
如果仅安装一个输稿器，请继续步骤 10。

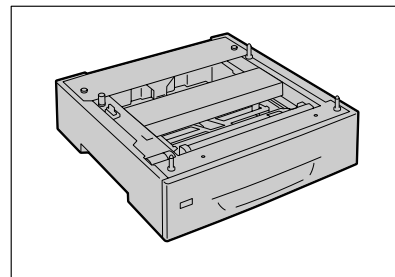

English

한국어

繁體中文

简体中文

3. 将顶部输稿器和底部输稿器的四角对齐。轻轻地将顶部输稿器放到底部输稿器上，并将顶部输稿器下方的小孔套在底部输稿器的四个插钉上。

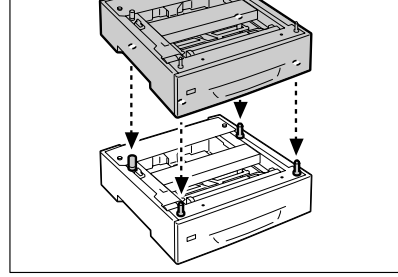

4. 拆下顶部输稿器后面的纸盘盖子。

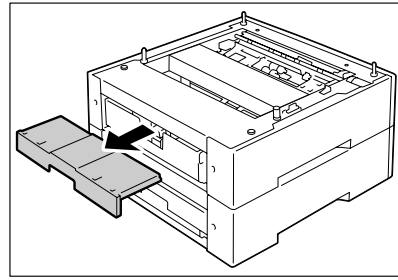

5. 将顶部输稿器的纸盘完全拉出。双手握住纸盘并将其抬起一些，将纸盘取出。

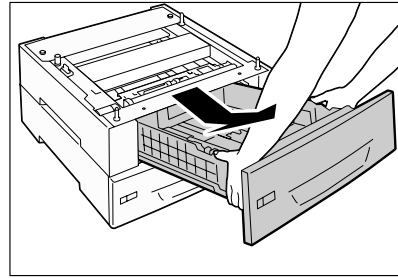

6. 将四颗螺丝钉（随机提供）插入顶部输稿器的四个小孔中。拧紧螺丝钉以将顶部输稿器牢固地固定在底部输稿器上。

补充

- 请确定螺丝钉已拧紧。

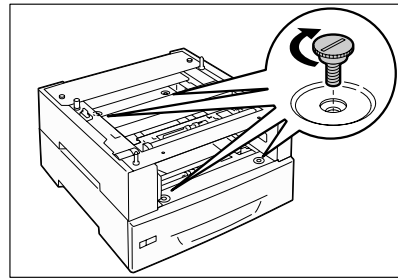

7. 将纸盘插回到顶部输稿器。请确定将纸盘推入到底。

重要

- 当插回纸盘时，当心您的手指不要夹在该纸盘和其他纸盘之间。

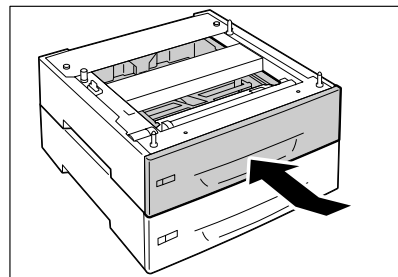

8. 重新将纸盘盖子安装回顶部输稿器的后面。

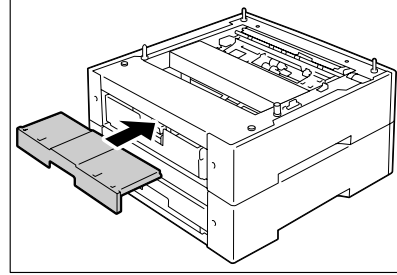

9. 要将另一个输稿器安装到上述两个输稿器的上面，请重复执行步骤 3 到步骤 8。如果仅安装两个输稿器，请跳过此步骤。

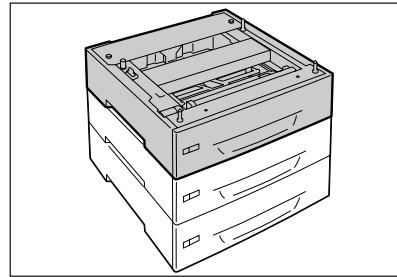

10. 将打印机安装到顶部输稿器的上面。
将打印机和输稿器的四角对齐。轻轻地将打印机放置在顶部输稿器上，并将打印机下方的小孔套在顶部输稿器的四个插钉上。

重要

- 当抬起打印机时，请确定遵照“注意”（第 25 页）中介绍的注意事项。
- 将打印机放置到输稿器上时，请小心不要夹到手指。

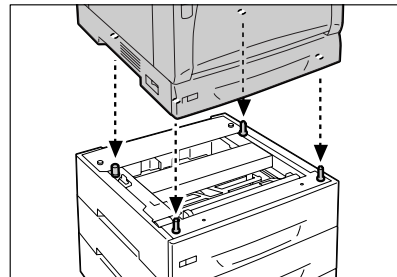

11. 拆下打印机后面的纸盘盖子。

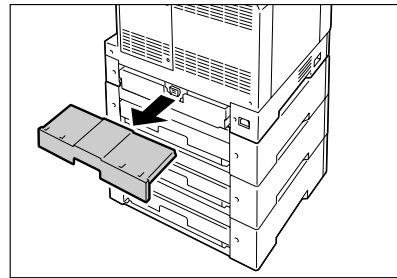

12. 将纸盘 1 完全拉出。双手握住纸盘并将其抬起一些，将纸盘取出。

重要

- 请勿一次拉出一个以上的纸盘。否则打印机可能会翻倒。

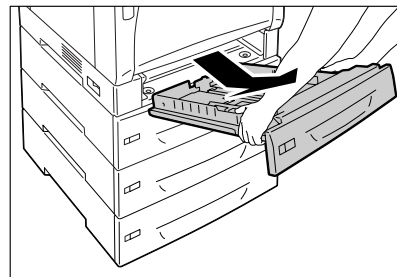

English

한국어

繁體中文

简体中文

13. 将四颗螺丝钉（随机提供）插入打印机内的四个小孔中。拧紧螺丝钉以将打印机牢固地固定到顶部输稿器上。

补充

- 请确定螺丝钉已拧紧。

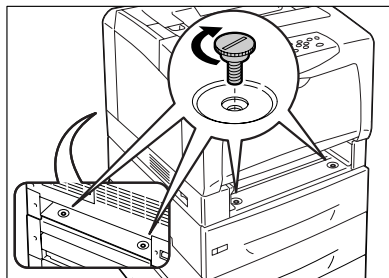

14. 将纸盘插回到打印机。请确定将纸盘推入到底。

重要

- 当插回纸盘时，当心您的手指不要夹在纸盘和打印机或纸盘和纸盘之间。

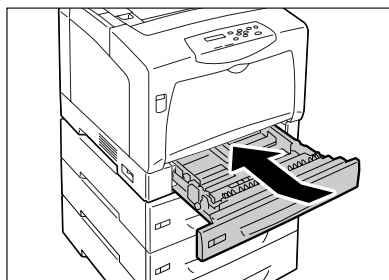

15. 重新将纸盘盖子安装回打印机的后面。

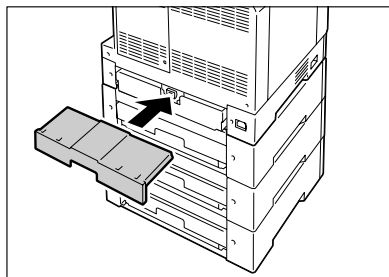

16. 将标签纸（2、3或4）贴在输稿器上。

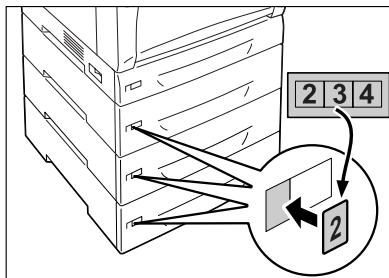

17. 插入电源线。
如果您在打印机上还安装了专用脚轮台或专用脚轮柜（选装），请将电源线缠在电缆挂钩上。
有关更多详情，请参照相关配件的安装说明书。

18. 将电源开关按到<|>位置，接通电源。

安装完毕。

有关如何将纸张放入输稿器的详情，请参照《快速参考说明书》。

补充

- 您可以通过打印出 [Printer Settings] 列表来检查输稿器是否安装正确。有关如何打印 [Printer Settings] 列表的详情，请参照《快速参考说明书》。
- 安装了输稿器之后，请在打印机驱动程序上更改其配置。有关更多详情，请参照打印机驱动程序的在线帮助。

拆卸步骤

以下说明如何从打印机上拆卸输稿器。

重要

- 确定在移动打印机前拆卸输稿器。如果输稿器安装不牢固，则可能翻倒并造成伤害。

1. 将位于打印机左侧的电源开关按到 <0> 位置，关闭电源开关。
从打印机及电源插座上拔出电源线。

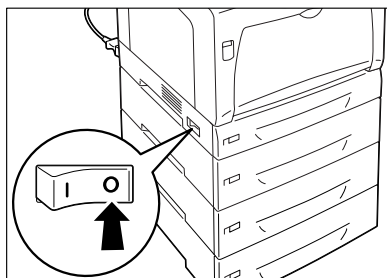

2. 拆下打印机后面的纸盘盖子。

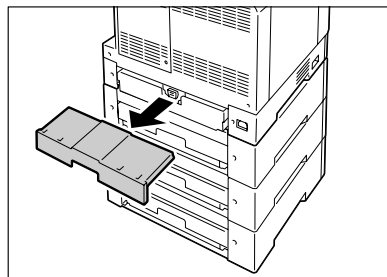

3. 将纸盘 1 完全拉出。双手握住纸盘并将其抬起一些，将纸盘取出。

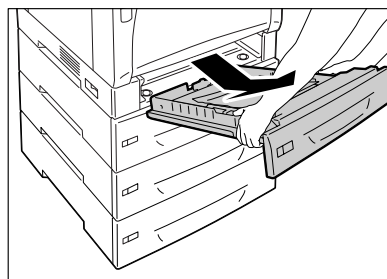

重要

- 请勿一次拉出一个以上的纸盘。否则打印机可能会翻倒。

4. 从打印机内拆下四颗螺丝钉。

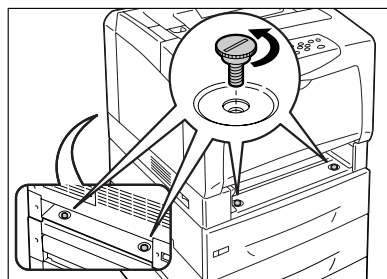

5. 轻轻抬起打印机以将其与输稿器分开，然后将其放置到一平面上。

重要

- 当抬起打印机时，请确定遵照“⚠注意”（第 25 页）中介绍的注意事项。
请勿通过握住纸盘边槽抬起打印机。

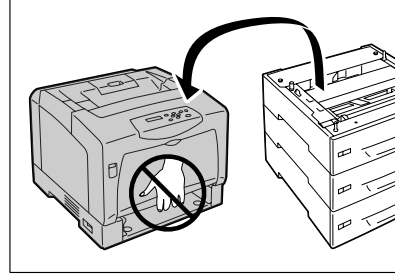

6. 将纸盘完全推入打印机。

重要

- 当插回纸盘时，当心您的手指不要夹在该纸盘和打印机之间。

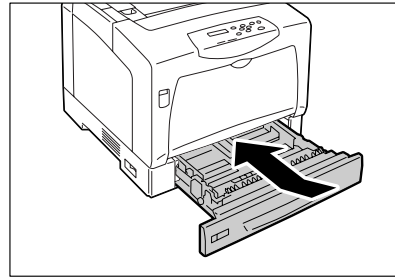

7. 重新将纸盘盖子安装回打印机的后面。

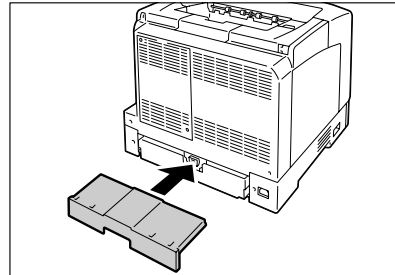

8. 插上电源线并将电源开关按到 <|> 位置，接通电源。

拆卸完毕。当拆卸一个或两个输稿器时，请采用上述相同步骤。

产品规格

尺寸	499.5 (宽) x 534 (深) x 162.8* (高) mm * 包括凸出部分在内时
重量	11.0kg

有关可以放入输稿器的纸张的详情，请参照《快速参考说明书》。